

# *Oneal*

AUDIO

*Powered Box*

*Opb300cx*

*Opb500cx*

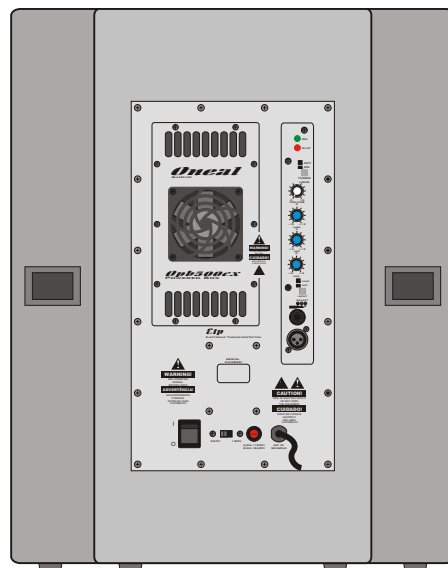
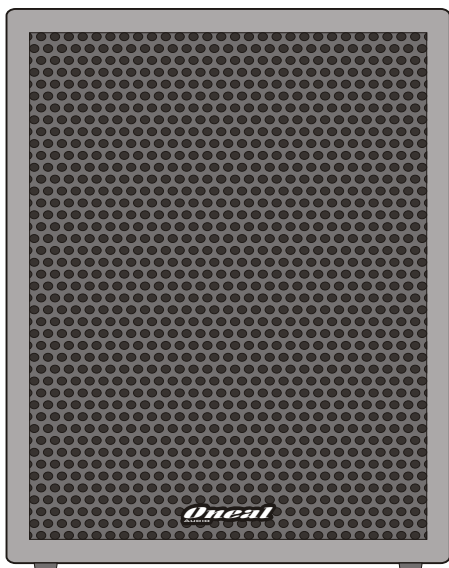
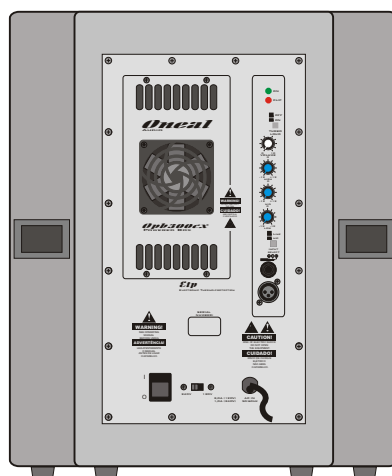
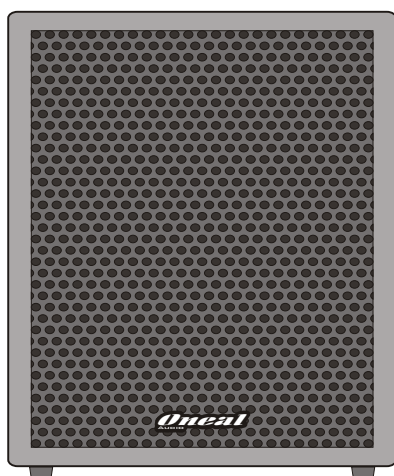

MANUAL DE INSTRUÇÕES  
E  
CERTIFICADO DE GARANTIA

**OLÁ.**

**SEJA BEM VINDO!**

Parabéns pela aquisição de um produto da marca ONEAL. Nossos produtos são fabricados de acordo com as normas mais rígidas de controle de qualidade em equipamentos de som no mundo. Temos certeza que este aparelho lhe dará o máximo em satisfação e tranquilidade, por que, trabalhamos com o máximo de seriedade para isto. Antes de instalar seu aparelho leia com atenção este manual e guarde-o para futuras consultas.

**APRESENTAÇÃO:**

Os powered box ONEAL mod. OPB 300cx e OPB 500cx foram projetados dentro do que há de mais rigoroso e atual em componentes, medições e testes em áudio. Seu gabinete foi produzido em MDF, pintura em resina de alto impacto e tela de metal com espuma filtral. Possuem um sistema inédito de proteção térmica. Enquanto a maioria dos aparelhos utiliza reles e termostatos mecânicos nossos aparelhos possuem este controle eletronicamente, podendo ser ajustado para acionar a proteção em qualquer temperatura que se julgue necessária. Este sistema trabalha com menos de 5% de tolerância de erros, já os sistemas convencionais operam com uma margem de tolerância aproximada de 30%. Seu turbo dissipador é super dimensionado, podendo atuar em locais de trabalho com temperatura ambiente elevadíssima. Os powered box OPB 300cx e OPB500cx possuem os seguintes recursos: 2 entradas paralelas uma com Jack P10 ¼ e XLR (Balanceadas); Chave de sensibilidade Mic/line 0dB (775mV função Line e 3mV função Mic); também conta com a função limiter que protege o aparelho de qualquer excesso de sinal que o aparelho receber, o limiter atuará instantaneamente, com o attack muito rápido, este sistema de limitação não ceifa nenhuma frequência, nem dá a sensação de comprimir o som, problemas comuns nos limiter que se encontram no mercado; Para proteção dos alto-falantes na hora de ligar o sistema, os Powered box possuem AUTO RAMP, o amplificador libera o áudio para os alto falantes em rampa crescente, protegendo-os de qualquer tipo de oscilação ou ruídos que possam danificá-los; Tecla Turbo Loud; controle de volume; controles de graves médios e agudos e Led indicador de clip. Estes powered box têm resposta de frequência desde 50Hz à 17 kHz, com níveis extremamente baixos de ruídos e distorção harmônica, proporcionando áudio puro, limpo e de alta fidelidade. Estes aparelhos foram construídos para atenderem usuários altamente exigentes. Podendo ser utilizados para sonorizações de pequeno até grande porte como bares, igrejas, cinemas, teatros, grandes a pequenas bandas com o melhor fator custo benefício do mercado. Sentimos-nos imensamente recompensados pela aquisição e na confiança depositada em nosso trabalho, que é extremamente sério e profissional.

Boa leitura!

**ÍNDICE.**

APRESENTAÇÃO.....	03
ÍNDICE.....	04
CONTEÚDO DA EMBALAGEM.....	05
PRECAUÇÕES.....	05
CONHECENDO SEU APARELHO.....	06/07
INSTRUÇÕES DE INSTALAÇÃO.....	08
EXEMPLO DE LIGAÇÃO.....	08
ESPECIFICAÇÕES.....	09

## **CONTEÚDO DA EMBALAGEM:**

- 01 (uma) peça do aparelho adquirido.
- 01 (um) par de fusíveis (maior amperagem para 120V e o menor para 220V)
- Manual de instruções
- Cartão de Garantia

## **PRECAUÇÕES:**

- Abra a embalagem e confira o conteúdo conforme discriminado acima, se não encontrar todos os itens, informe imediatamente a transportadora ou seu revendedor, pois este problema possivelmente ocorreu no armazenamento ou no transporte.
- Toda a embalagem deve ser guardada para que se necessário no futuro possa servir para o transporte do aparelho.
- Antes de ligar este aparelho certifique-se que a chave seletora (110V/220V) que se encontra no painel traseiro esteja de acordo com a rede elétrica local.
- Todos os aparelhos da ONEAL saem de fabrica pré-ajustados em 220V. Jamais utilize este aparelho se houver fortes oscilações na rede local. A queima do aparelho por ligação em tensão errada ou oscilações da rede não será coberta pela garantia.
- Observe atentamente as especificações dos fusíveis e jamais os troque por outros de valores diferentes.
- Antes de ligar o aparelho à tomada, observe se os volumes estão fechados e a chave on/off desligada.
- Faça todas as conexões com o aparelho desligado.
- Para ligar o aparelho siga os seguintes passos:
  - a) Certifique-se que os todos os volumes estão fechados.
  - b) Conecte-o à tomada
  - c) Ligue a chave on/off
  - d) Abra lentamente os volumes
- Para desligar inverta o procedimento
- Todos os cabos e conectores de entrada e saída devem ser de boa qualidade, pois eles são os que apresentam o maior número de problemas e queimas em sistemas de áudio.
- Para conectar ou desconectar os cabos, segure-os somente pelos conectores com o aparelho desligado.
- Nunca ligue o aparelho com umidade ou se ele estiver molhado.
- Transporte o aparelho somente em sua embalagem original, evite também qualquer tipo de impacto que possa avariá-lo.
- Nunca abra ou deixe pessoas não autorizadas tentarem repará-lo. Quando necessário, procure a Assistência Técnica mais próxima ou ligue para seu revendedor, se não for solucionado seu problema, entre em contato direto com a Fábrica.
- Não utilize qualquer tipo de solvente para limpá-lo, use somente pano seco e macio.

## CONHECENDO SEU APARELHO:

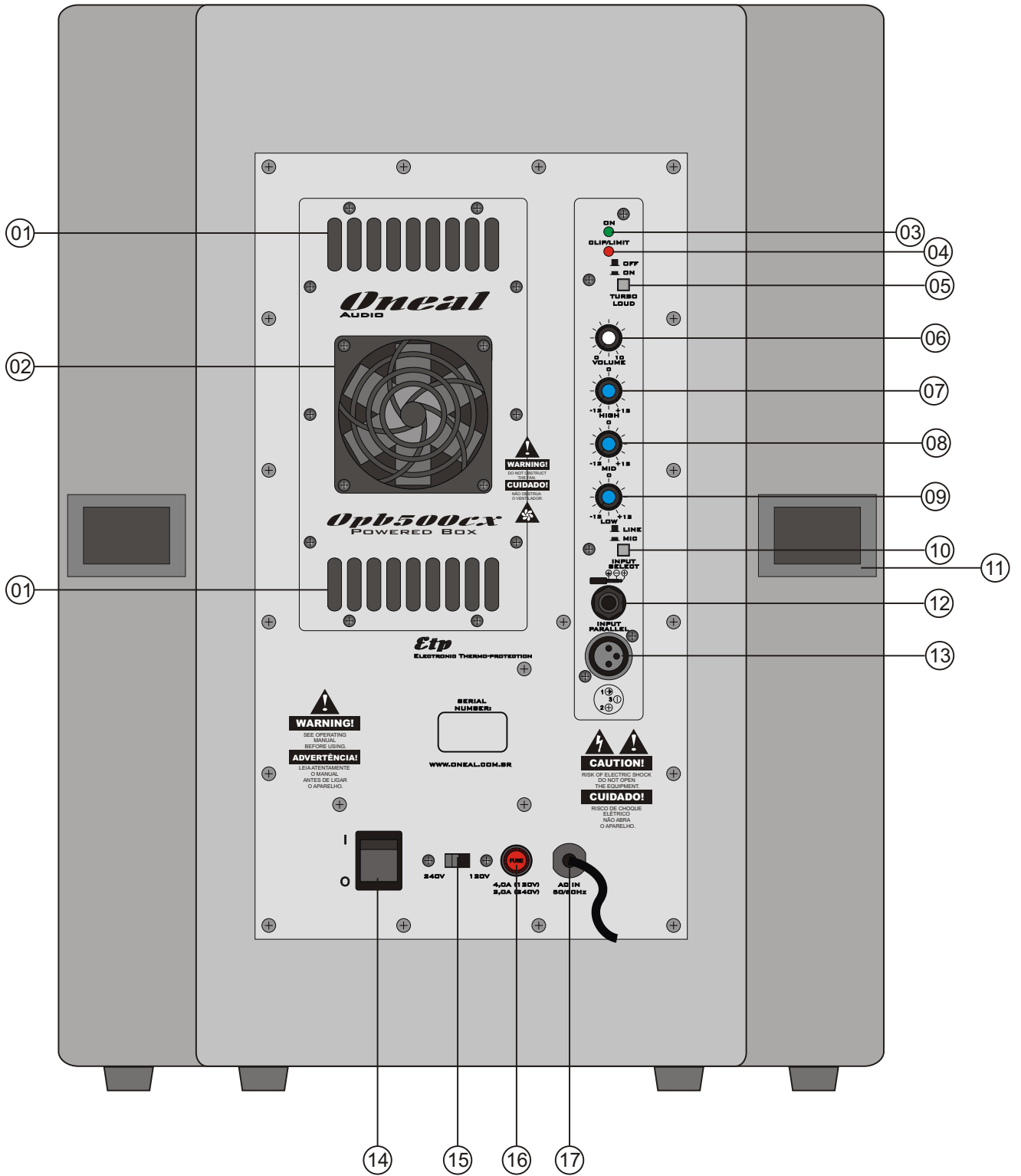

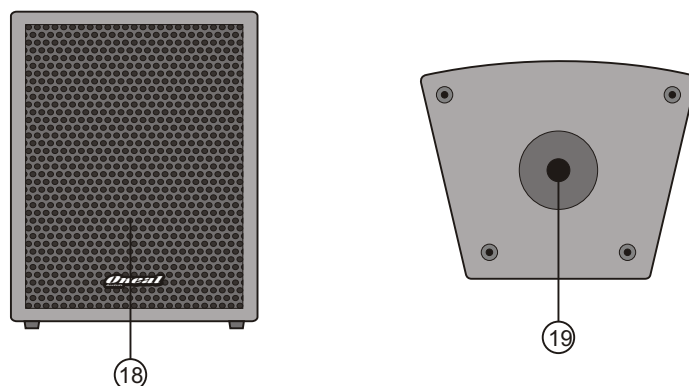

- 01 - Saída de ar do turbo dissipador.
- 02 - Ventilador do turbo dissipador: Este ventilador tem a função de captar o ar externo para fazer a troca de ar do dissipador interno, auxiliando o resfriamento dos transistores de saída. **ATENÇÃO!** Nunca deixe nenhum obstáculo próximo a esta entrada, pois poderá ocasionar o acionamento da proteção eletrônica de temperatura.
- 03 - Led On: indica que o aparelho está ligado.
- 04 - Led Clip/Limit: indica quando o aparelho está clipando e limitando o sinal.
- 05 - Tecla de equalização Turbo Loud.
- 06 - Controle de volume.
- 07 - Controle de agudos.
- 08 - Controle de médios.
- 09 - Controle de graves.
- 10 - Chave sensibilidade de entrada MIC / LINE.
- 11 - Alça plástica para transporte.
- 12 - Entrada balanceada P10 ¼.
- 13 - Entrada balanceada XLR.
- 14 - Chave liga/desliga.
- 15 - Chave seletora de tensão da rede elétrica 120V/240V. **ATENÇÃO!** Esta chave serve para selecionar a tensão de entrada que o aparelho será utilizado, podendo ser comutada em 120V ou 240V. Nunca ajuste sua tensão enquanto o aparelho estiver ligado ou conectado à tomada. Todos os aparelhos da ONEAL saem da fábrica pré-ajustados em 220V. Se o aparelho estiver em 220V e for ligado a rede 120V, o áudio ficará distorcido e a potência de saída ficará seriamente comprometida. Se o aparelho estiver em 120V e for conectado à rede 220V, possivelmente ocorrerá queima do fusível. Caso o fusível seja trocado por outro de maior amperagem certamente provocará a queima do aparelho.
- 16 - Fusível de Proteção.
- 17 - Cabo de energia.
- 18 - Tela de metal com espuma filtral.
- 19 - Suporte para pedestal

**INSTRUÇÕES DE INSTALAÇÕES:**

Procure instalar seu powered box conforme indicado nas páginas 8 e 9, pois seu bom funcionamento depende da sua instalação e seu uso. Seu gabinete foi produzido em MDF, pintura em resina de alto impacto e tela de metal com espuma filtral. A ventilação dos powered box Opb300cx e Opb500cx é composta de um compartimento de dissipação, captando o ar frio pela parte traseira e fazendo a exaustão por duas saídas laterais paralelas ao ventilador, por isso nunca deixe nada que possa obstruir a passagem de ar dos powered box a menos de 30 (trinta) cms de distância. Quando o ar do ambiente estiver muito sujo (poeira, areia, etc...) preferencialmente não utilize os powered box. Caso seja necessário, mude-os para um local mais limpo e arejado. Utilize cabos e conectores de boa qualidade nas entradas de sinal e saída de potência, pois eles são os que apresentam o maior número de problemas e queimas em sistemas de áudio.

A temperatura ambiente não poderá exceder 50°C (cinquenta graus centígrados), caso isso acontecer deverá ser providenciado ar condicionado. Nunca aplique nas entradas de sinal do powered box, um sinal proveniente da saída de potência de outro amplificador, isto certamente ocasionará a destruição dos circuitos de entrada.

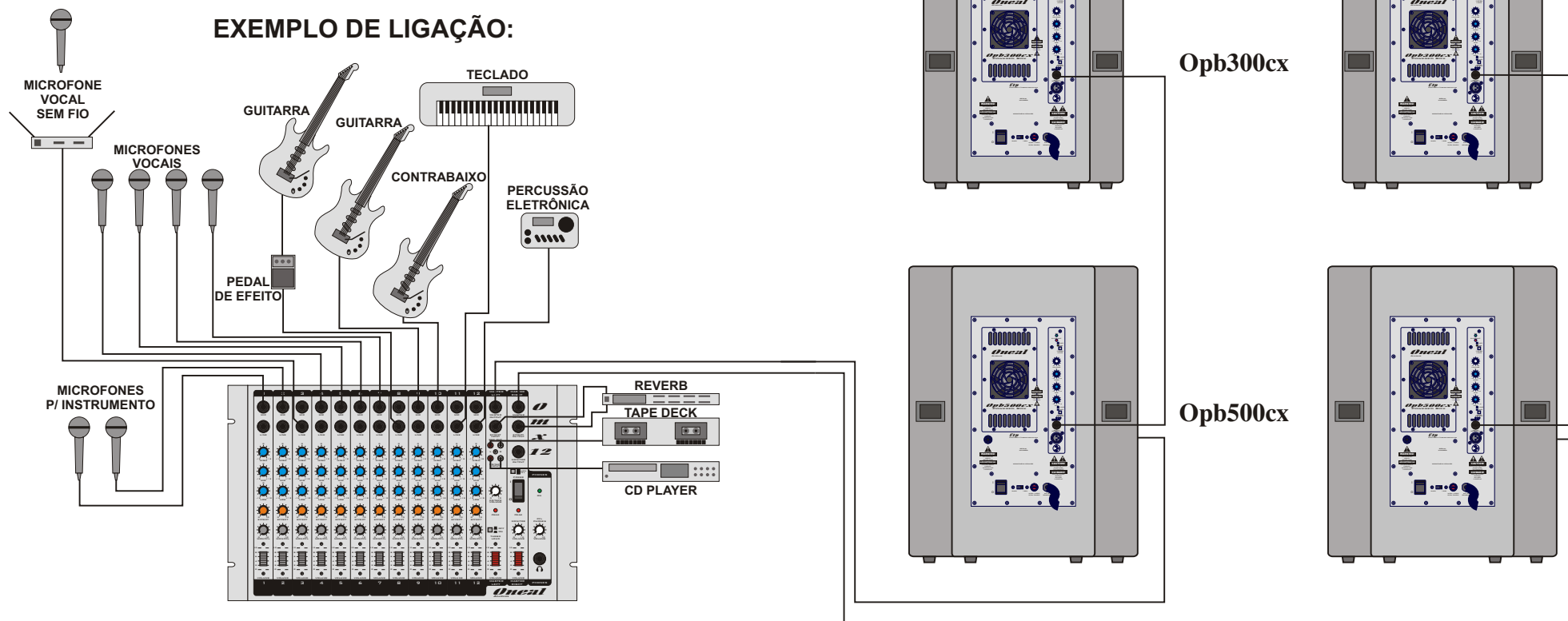

**ESPECIFICAÇÕES****OPB300cx****OPB500cx**

<b>SPEAKER COAXIAL</b>	<b>12"</b>	<b>15"</b>
<b>dB SPL 1W/1m</b>	<b>100dB</b>	<b>100dB</b>
<b>POTÊNCIA RMS 8 OHMS</b>	<b>300W</b>	<b>300W</b>
<b>POTÊNCIA MUSICAL 8 OHMS</b>	<b>600W</b>	<b>600W</b>
<b>SENSIBILIDADE DE ENTRADA EM LINE</b>	<b>775mV</b>	<b>775mV</b>
<b>SENSIBILIDADE DE ENTRADA EM MIC</b>	<b>3mV</b>	<b>3mV</b>
<b>IMPEDÂNCIA DE ENTRADA</b>	<b>20K</b>	<b>20K</b>
<b>EQUALIZAÇÃO TURBO LOUD</b>	<b>SIM</b>	<b>SIM</b>
<b>CONTROLE DE GRAVES (LOW)</b>	<b>+/- 12dB 60Hz</b>	<b>+/- 12dB 60Hz</b>
<b>CONTROLE DE MÉDIOS (MID)</b>	<b>+/- 12dB 650Hz</b>	<b>+/- 12dB 650Hz</b>
<b>CONTROLE DE AGUDOS (HIGH)</b>	<b>+/- 12dB 14KHz</b>	<b>+/- 12dB 14KHz</b>
<b>RESPOSTA DE FREQUÊNCIA</b>	<b>60Hz à 17KHz</b>	<b>50Hz à 17KHz</b>
<b>FATOR DE AMORTECIMENTO</b>	<b>&gt;115</b>	<b>&gt;115</b>
<b>CLASSE</b>	<b>AB</b>	<b>AB</b>
<b>PROTEÇÃO CONTRA CURTO</b>	<b>SIM</b>	<b>SIM</b>
<b>PROTEÇÃO TÉRMICA ELETRÔNICA</b>	<b>SIM</b>	<b>SIM</b>
<b>TENSÃO DE REDE</b>	<b>120/240</b>	<b>120/240</b>
<b>CONSUMO MÁXIMO (V.A.)</b>	<b>374V.A.</b>	<b>374V.A.</b>
<b>ALTURA</b>	<b>490mm</b>	<b>625mm</b>
<b>LARGURA FRONTAL</b>	<b>435mm</b>	<b>490mm</b>
<b>LARGURA TRASEIRA</b>	<b>290mm</b>	<b>300mm</b>
<b>PROFUNDIDADE</b>	<b>340mm</b>	<b>495mm</b>
<b>PESO LÍQUIDO</b>	<b>26,7Kg</b>	<b>30,3Kg</b>

**ADVERTÊNCIA!**

ESTE APARELHO PROPAGA ONDAS  
SONORAS ACIMA DE 85 DECIBÉIS  
PODENDO CAUSAR DANOS AUDITIVOS.

NR 15 - Anexo 1



**Obs:** Devido às buscas e investimentos constantes que a ONEAL faz em tecnologia e desenvolvimento para melhoria de seus produtos, as especificações aqui constadas poderão ser modificadas sem prévio aviso.

Garantia: 02 anos na montagem, 01 ano no alto-falante e 06 meses nos componentes.



## **CERTIFICADO DE GARANTIA**

### **INSTRUÇÕES PARA UM BOM USO:**

- Antes de ligar este aparelho siga as instruções abaixo:
- Leia com bastante atenção o manual do proprietário, pois lá você encontrará respostas para a maioria de suas dúvidas.
- Preste muita atenção na tensão da rede elétrica antes de conectar o aparelho à tomada, certificando-se que o seletor de voltagem esteja na posição correta. Todos os aparelhos da ONEAL saem da fábrica pré-ajustados em 220V. A queima deste aparelho por tensão errada não é coberta pela garantia.
- Jamais use seu aparelho em locais com flutuações de tensões excessivas.
- Permita que somente técnicos autorizados pela fábrica prestem assistência a seu aparelho, pois se for aberto por técnicos ou pessoas não autorizadas automaticamente você estará perdendo sua garantia.

Com o bom uso, temos certeza que nossos aparelhos lhe proporcionarão excelentes resultados bem como tranquilidade, satisfação e confiança.

Todos nossos produtos são testados durante horas nos mais severos regimes antes de serem aprovados para o mercado. Por isso temos certeza que quando você comprar um aparelho da marca ONEAL, estará adquirindo um equipamento dos mais confiáveis do mercado.

### **INFORMAÇÕES E NORMAS SOBRE A GARANTIA:**

A ONEAL garante os produtos da linha OPB por um período de 02 (dois) anos já incluído o período de garantia legal (os primeiros 90 dias) a partir da data da compra para problemas mecânicos ou por falhas industriais em montagem e pintura, 1 (um) ano no alto-falante e 06 (seis) meses para componentes que não são de sua fabricação ou industrialização. Garantia esta válida somente ao primeiro adquirente consumidor. Esta garantia é válida em todo território nacional.

1. Esta garantia não cobre danos causados por:

- Acidentes da natureza.
- Uso em desacordo com o manual de instruções
- Ligação em tensão errada da eletricidade ou picos de energia ocasionados por problemas das fornecedoras, raios ou descargas elétricas.
- Danos por quedas ou qualquer tipo de acidente físico que possa ocasionar avarias no equipamento.
- Desgaste normal por tempo de uso.
- Corrosão, ferrugem, maresia, umidade ou líquidos derramados no aparelho.

2. Esta garantia fica anulada quando:

- O cartão de garantia não for preenchido corretamente e nem enviado à fábrica ou ao revendedor autorizado no prazo máximo de 15 (quinze) dias a partir da data da compra.
- Expirar o período normal de validade da garantia
- O cartão de garantia for alterado, deformado ou rasurado por qualquer motivo.
- Qualquer parte deste equipamento for alterada sem a permissão ou conhecimento da fábrica.
- O aparelho for aberto ou apresentar sinais que indiquem que o equipamento foi violado, modificado ou alterado por qualquer pessoa não autorizada pela fábrica.
- O número de série e ou o lacre de garantia forem removidos ou alterados.

3. Esta garantia não cobre

- Quebras, danos, defeitos ou mau funcionamento causados pela natureza, fogo, vandalismo, tumultos ou qualquer problemas de responsabilidade civil.
- Gastos com transporte e entrega quando forem enviados aos nossos serviços autorizados para assistência técnica.

4. O transporte será por conta e risco do comprador quando não houver postos autorizados na cidade.

Obs: Em vista das mudanças de leis que poderão ocorrer, todo certificado será regido pelas normas do cartão de garantia mais recentemente atualizado pela fábrica.

***Oneal***  
**AUDIO**

[www.oneal.com.br](http://www.oneal.com.br)